

TOLDO ESTOR

GUÍA DE INSTALACIÓN

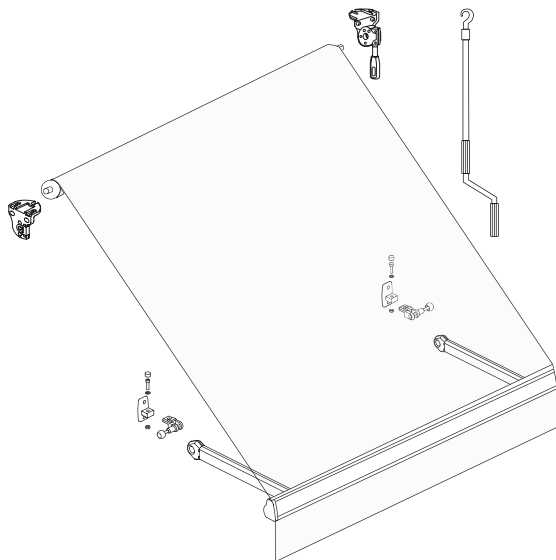

AVISO IMPORTANTE / WARNINGS

Para la seguridad de las personas que realicen la instalación y la integridad del producto, es importante leer estas instrucciones detenidamente antes de la instalación, operación, mantenimiento o primer uso.

Si tiene alguna pregunta, comuníquese con Cortinadecor.

Lea atentamente este manual antes de empezar a trabajar:

· Todas las piezas suministradas se han calculado para este producto específicamente. **La sustitución o incorporación de otras piezas puede tener efectos negativos para la seguridad del mismo y sobre su garantía.** Además, la certificación CE concedida a este producto perderá su validez si se cambia alguna pieza o si la instalación no se efectúa según las indicaciones de este manual. El instalador es responsable en este sentido.

· **Procure que la zona de montaje esté suficientemente iluminada. Elimine los obstáculos y la suciedad.** No debe haber presentes más personas que los montadores. Personas no autorizadas (en especial niños) podrían interferir o provocar riesgos durante el montaje.

· **Una vez desembalado el producto, el instalador tiene que comprobar su integridad** y previo a comenzar la instalación, verificar la disposición de todos los componentes y herramientas **para proceder a una correcta instalación.**

AVISO IMPORTANTE / WARNINGS

- De ningún modo se deberá instalar un producto deteriorado, este puede causar daños a la propia instalación así como crearse situaciones de peligro a las personas. Estos sistemas están exclusivamente destinados al uso para el cual fueron diseñados. Cualquier otro uso es inadecuado, y por lo tanto peligroso.
- La instalación del sistema se debe realizar siempre respetando las indicaciones del fabricante, así como conociendo y aplicando toda la normativa en vigor.
- Se requiere de un mínimo de 2 personas para la instalación del toldo.
- El toldo se envía totalmente montado y se requerirá por parte del cliente la adquisición de la tornillería con las necesidades que requiere la instalación de un toldo y la fijación del mismo a la pared o techo.
- No apoye ningún objeto sobre el producto.
- Queda terminantemente prohibido colgarse o sujetarse al producto. Se corre el riesgo de graves lesiones a personas y al mismo.
- Toda alteración o modificación que se realice sin la autorización del fabricante exime a este último de toda la responsabilidad por los daños que puedan derivar de ello.

AVISO IMPORTANTE / WARNINGS

- En caso de que el toldo tenga que montarse a un nivel elevado recomendamos que la instalación sea realizada por un profesional experto delimitando siempre la zona.
- En la instalación y sobre todo en opción techo, no fijar en los ladrillos huecos por riesgo de caída del toldo.
- Será el instalador quien se encargue de adquirir los tornillos específicos y necesarios para la instalación de los soportes del toldo, según el peso y la superficie en la que se vaya a instalar.
- Todos los tornillos utilizados han de cerrarse con una fuerza máxima, pero no excesiva.
- No abra el toldo hasta que no esté totalmente instalado.
- Peligro de aplastamiento de dedos o extremidades superiores entre los brazos extensibles durante la fase de apertura/cierre del toldo.
- El producto debe instalarse a una altura mínima permitida por la ley; en caso contrario, es obligatorio instalar en el producto con automatismos un avisador acústico.

Comprobar piezas

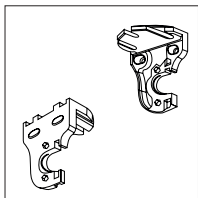

Soportes

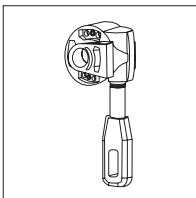

Mecanismo

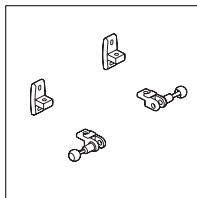

Soportes para brazos

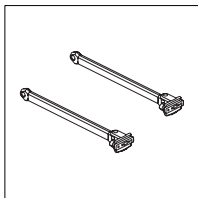

Brazos

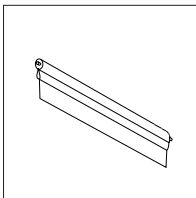

Lona y tubo de enroll

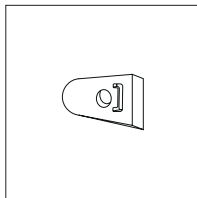

Tope de guía

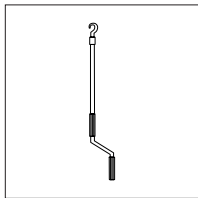

Manivela
Solo opción manual

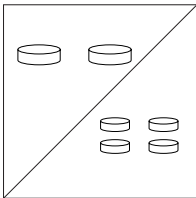

Embellecedores

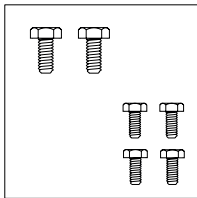

Tornillos
Para fijar brazos al tubo de enroll

Necesitamos

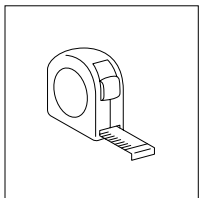

Metro

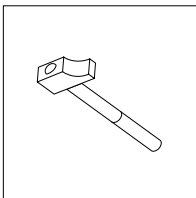

Martillo

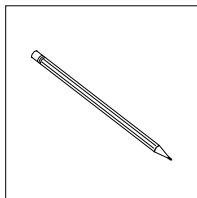

Lápiz

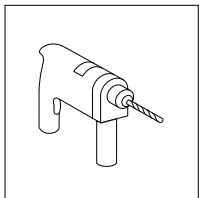

Taladro

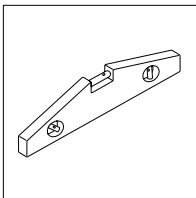

Nivel

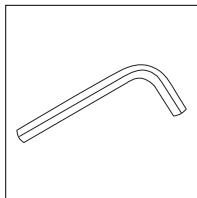

Llave de Allen

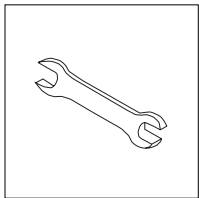

Llave inglesa

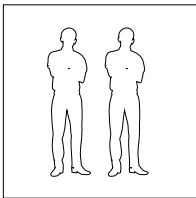

Mín. 2 personas

0 | Montaje del mecanismo

OPCIÓN SOLO PARED

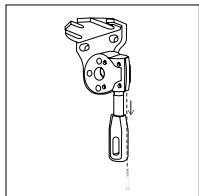

Desatornillar

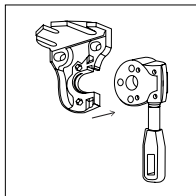

Separar

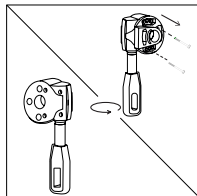

Girar mecanismo y desatornillar

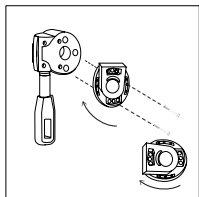

Girar disco de soporte y atornillar

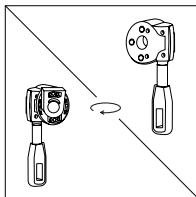

Girar mecanismo

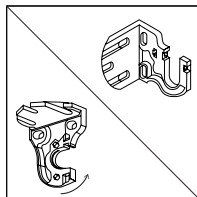

Girar soporte

Para realizar la instalación a pared, tenemos que desmontar el mecanismo y posicionarlo en la orientación que indicamos en las imágenes.

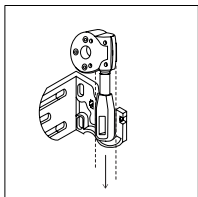

Encajar mecanismo
en soporte

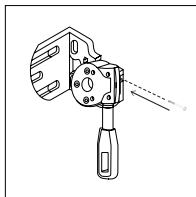

Atornillar y fijar

Fijar el mecanismo al soporte mediante el tornillo hexagonal.

1| Ubicamos los soportes

INSTALACIÓN A PARED

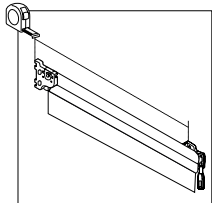

Medir

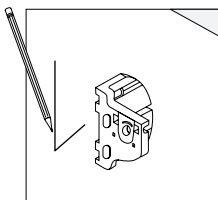

Marcar soporte A

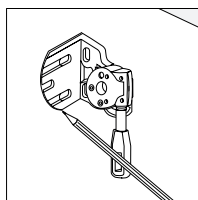

Marca soporte B

INSTALACIÓN A TECHO

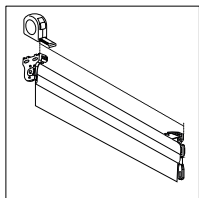

Medir

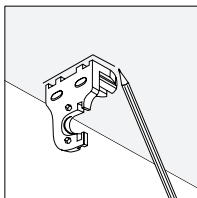

Marcar soporte A

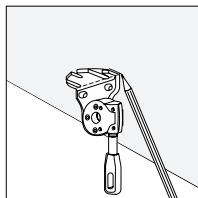

Marcar soporte B

Medimos el ancho total del toldo junto con soportes. Trasladamos la medida a la superficie donde vamos a instalar y marcamos los soportes. Importante tener en cuenta el lado en el que hemos solicitado el mecanismo y en caso de motorización la toma de corriente.

2 | Fijamos los soportes

INSTALACIÓN A PARED

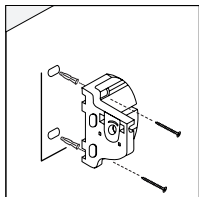

Taladrar y atornillar
Soporte A

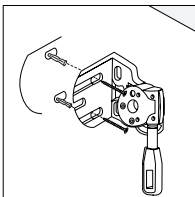

Taladrar y atornillar
Soporte B

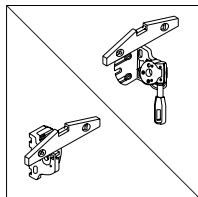

Nivelar soportes

INSTALACIÓN A TECHO

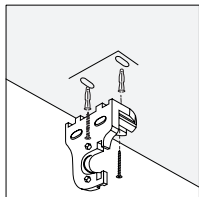

Taladrar y atornillar
Soporte A

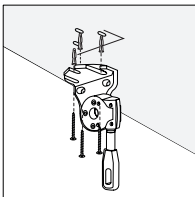

Taladrar y atornillar
Soporte B

Taladramos e introducimos los tacos y tornillos adquiridos. En opción pared, utilizar el nivel para comprobar que la posición es correcta.

ATENCIÓN/ WARNING: Los tornillos deben adquirirse con las necesidades que requiere la instalación de un toldo.

3 | Colocación toldo

INSTALACIÓN A PARED

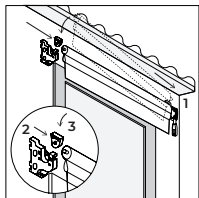

Colocar

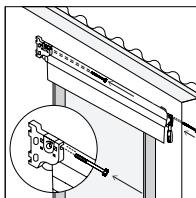

Fijar

INSTALACIÓN A TECHO

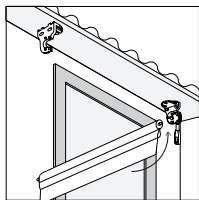

Colocar

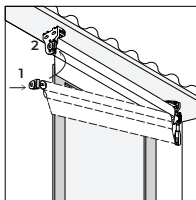

Colocar

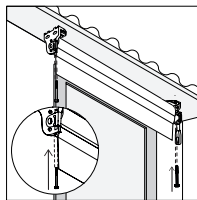

Fijar

Inclinando el toldo introducimos el extremo cuadrado en el soporte del mecanismo para que ambas partes coincidan. En el extremo contrario introducir la pieza tope de guía y encajar en el soporte. Finalmente fijar ambas piezas con el tornillo hexagonal.

4 | Colocación brazos

INSTALACIÓN A PARED

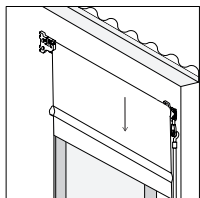

Girar y bajar

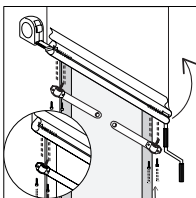

Fijar en perfil

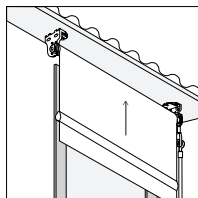

Subir

INSTALACIÓN A TECHO

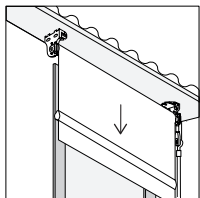

Girar y bajar

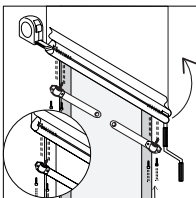

Fijar en perfil

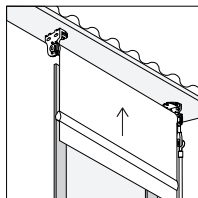

Subir

Colocamos la manivela en el mecanismo y bajamos el toldo. Volteamos el perfil tolder para ver la parte interior. Uniremos equidistantemente cada uno de los brazos a los soportes internos del perfil tolder y colocamos los embellecedores. Por último subimos de nuevo el toldo.

5 | Fijación brazos

INSTALACIÓN SOPORTES A PARED

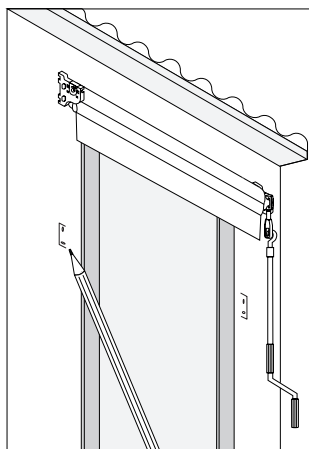

Marcar

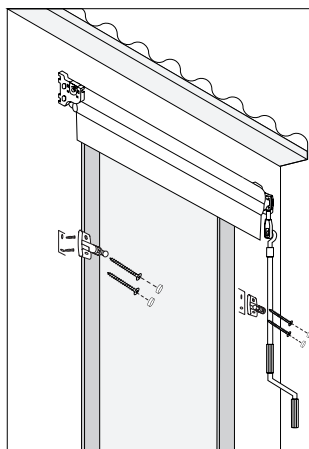

Taladrar y atornillar

Con el toldo subido marcamos la posición en la que deseamos fijar soportes a la pared. Taladramos, fijamos y colocamos los embellecedores.

ATENCIÓN/WARNING: Los tornillos deben adquirirse con las necesidades que requiere la instalación de un toldo.

INSTALACIÓN SOPORTES A BARANDILLA

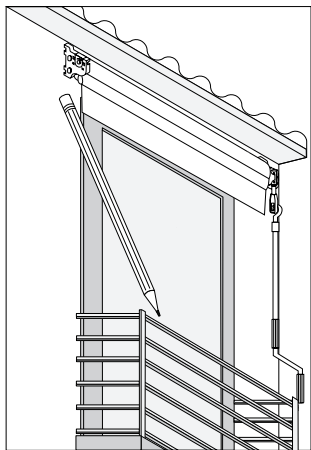

Marcar

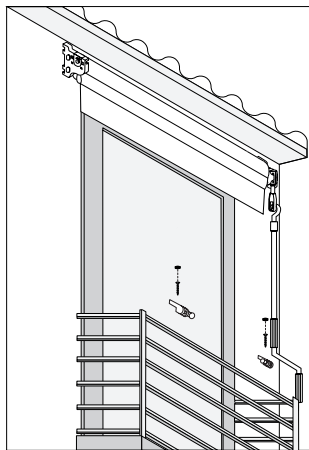

Taladrar y atornillar

Con el toldo subido marcamos la posición en la que deseamos fijar los soportes a la barandilla. Taladramos, fijamos y colocamos los embellecedores.

ATENCIÓN / WARNING: Los tornillos deben adquirirse con las necesidades que requiere la instalación de un toldo.

6 | Puesta en funcionamiento

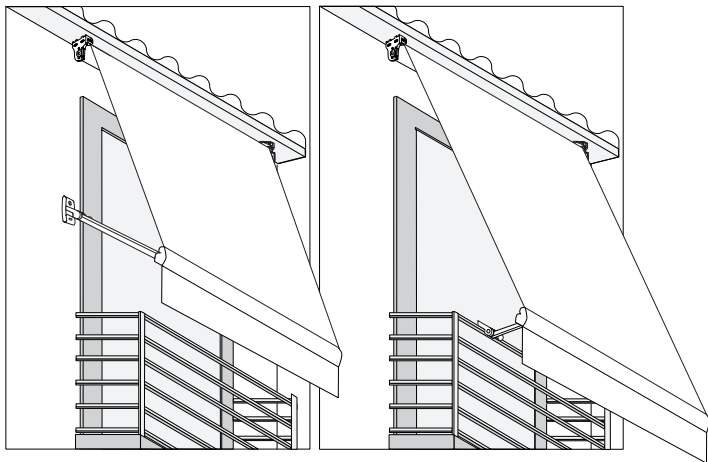

Apertura en pared

Apertura en barandilla

Una vez instalado el toldo podrá desplegarlo y anclarlo a los soportes de la pared o barandilla, pudiendo escoger si lo quiere anclar con los brazos plegados o desplegados.

Visita los videos de instalación
de nuestros productos,
en nuestro canal de Youtube.

Atención al cliente

soporte@cortinadecor.com

966 181 033

www.cortinadecor.com